



Alpha

**INSTRUCTION MANUAL
BEDIENUNGSANLEITUNG
MODE D'EMPLOI
MANUAL DE INSTRUCCIONES
GEBRUIKSAANWIJZING
MANUALE D'ISTRUZIONI
BRUGSVEJLEDNING
MALLISTON KÄYTTÖOHJE
MANUAL DE INSTRUÇÕES**

DECLARATION OF CONFORMITY



We, Infinity Systems A/S
Kongevejen 194B
DK-3460 Birkerød
DENMARK

declare in own responsibility, that the product described in the
owner's manual is in compliance with technical standards:

EN 50 081-1/1992
EN 50 082-1/3.1995

A handwritten signature in black ink, appearing to read 'Steen Michaelsen'.

Steen Michaelsen
Infinity Systems A/S

Infinity ALPHA Series Instruction Manual

Congratulations on choosing Infinity ALPHA Series Loudspeakers. The instructions in this manual will help you realize the full potential of your loudspeakers.

UNPACKING

The packing materials of your ALPHA Series speakers are designed to protect the loudspeakers from any damage due to rough handling during shipment. We strongly suggest that you keep the packing material for future purposes, in case you move or if your loudspeakers should require service.

POSITIONING

Proper positioning of the speakers within the listening room is of primary importance in order to achieve the best possible sound. Room reflections, furniture placement, heavy drapes, window reflections and so on can influence sonic quality, balance and the stereo image. It is essential to experiment with different locations to determine which placement offers the best overall balance and imaging. For the best stereo effect, the speakers should be placed at least 2 to 3 meters apart. At times, angling the speakers slightly inward toward the listening position will add to overall spaciousness and deliver a more realistic sound stage. Try to avoid placing the speakers directly against the wall, or in corners of the room because this may sacrifice depth and image and create excessive boominess. If you must place the speakers higher than ear level tilt them downward to direct the tweeters toward your ears.

INSTALLATION OF THE SPIKED FEET

All floor standing models come with spiked feet to isolate the speaker from floor vibrations. To install the spiked feet follow these directions:

1. Turn the speaker upside down with the bottom of the enclosure facing upwards.
2. Thread a nut onto each spiked foot until the nut reaches the unthreaded section.
3. Screw the spiked feet into the threaded mounting sockets.
4. Adjust the spiked feet so they all are at the same height, then tighten the nuts to prevent the spiked feet from changing height, or from rocking side to side.

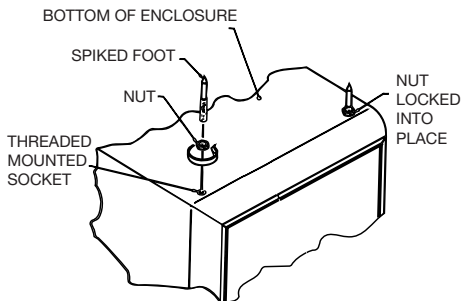

CONNECTIONS

Make sure all equipment is turned off before making connections.

To connect the loudspeakers to the receiver or amplifier, use two conductor insulated wire. Your Infinity dealer can recommend suitable cables. We recommend 1.3 mm diameter (16 AWG) as a minimum size. If your speakers are more than 10 m (30 feet) from your receiver or amplifier, use larger diameter wire. Interconnects are an important component in an audio system. You may wish to audition and compare the performance of some of the specialty audio interconnects and speaker cable available from your dealer.

For each channel, the red terminal on the loudspeaker should be connected to the red or (+) loudspeaker connection terminal on the amplifier (or receiver), and the black terminal on the loudspeaker should be connected to the black or (-) terminal on the amplifier. Connecting the loudspeakers in this manner ensures that they will work in phase; that is, work together rather than in opposition. Connecting the loudspeakers out of phase will not damage them, but will result in less bass and poor imaging. Most two conductor wire is color-coded or has a ridge on one of its insulating jackets, so that you can easily identify which wire is connected to which terminal. When connecting more than one pair of loudspeakers to an amplifier or receiver, consult your dealer or amplifier manufacturer to ensure that the resulting load can be handled safely.

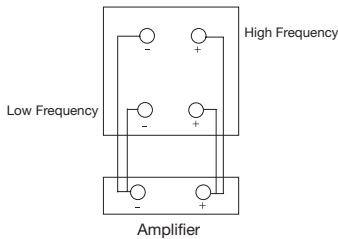

BI-WIRING

All ALPHA speakers except Alpha 10 and Alpha Center can be bi-wired. Before bi-wiring, ALWAYS remove the metal bars between the high and low inputs.

Bi-wiring will improve resolution and dynamics. For even greater improvement, you may use two amplifiers (bi-amping).

DANGER: LOW POWER

Generally, loudspeakers can withstand a great deal of power, as long as the signal is undistorted. You can safely use a power amplifier with a power rating greater than a speaker system's recommended power, as long as you don't overdrive the amplifier. When amplifiers are overdriven, they "clip" the signal, creating distortion that appears as high energy high frequency signals. These distortion products are directed to the high frequency transducer by the crossover network, thereby creating a dangerous condition for the smallest driver in the system. The smaller the amplifier you use, the greater the danger of

Correct phase:

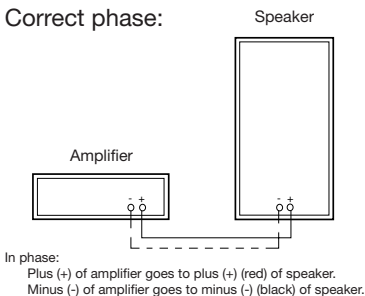

overdriving the amplifier or receiver, and consequently the greater the potential danger to the high frequency transducer. Further excessive boost by the amplifier or receiver's tone controls can aggravate the situation. Our advice is always to use an amplifier or receiver that will make your ALPHA speakers play reasonably loud, and at the same time sound clean and undistorted.

ALPHA Center channel

For surround sound systems, the Infinity ALPHA Series includes a dedicated center channel loudspeaker. ALPHA Center is magnetically shielded for safe use near the picture tube and should be placed directly above or below the television set. The front edge of ALPHA Center should be on a line with the front edge of the television. ALPHA Center must be connected in phase to the amplifier/receiver, i.e. plus-to-plus and minus-to-minus, exactly like the left and right front loudspeakers.

CARE OF YOUR SPEAKER SYSTEM

Your Infinity speaker cabinets are covered with a high quality vinyl which requires very little maintenance. Dust the enclosures with a damp cloth, or a name brand furniture polish. The grilles may be cleaned by using a vacuum cleaner on the low power setting.

IN CASE OF TROUBLE IN YOUR STEREO SYSTEM

Before consulting your dealer, Infinity service facility or the Infinity distributor in your country, there are tests you can perform to locate and solve possible problems in your speakers. You can use your stereo system's two channels of information for simple trouble-shooting. If the sound quality is distorted, listen to each speaker separately to check if the fault is present in both.

If it is, then the trouble is likely to be elsewhere in your system. If the fault is in one channel only, reverse the outputs of your amplifier to the speakers. If the distortion moves to the other channel, the fault is not in your speaker.

TROUBLESHOOTING THE SPEAKER

If a driver (tweeter, midrange or woofer) in your system is not working, remove the driver from its enclosure and check to see if the wires are connected firmly on the driver's terminals. If the wire has come loose, reconnect it and crimp it so it does not loosen again. If all the connections are correct but the speaker does not work properly, disconnect the driver completely and substitute it with the same driver from the other speaker. If this resolves your difficulty, install the suspected defective driver into the enclosure from which you removed the properly operating driver. If the system does not play, then you know for certain that the driver is defective and has to be replaced.

SERVICE

Should your loudspeaker system ever need service, return it to the Infinity dealer from whom it was purchased. If for some reason this is impractical, contact your local Infinity Distributor.

BEDIENUNGSANLEITUNG

Bitte lesen Sie diese Anleitung durch, bevor Sie mit der Aufstellung und der Verkabelung Ihrer neuen Infinity Lautsprecher beginnen! Wir raten Ihnen, das Verpackungsmaterial aufzubewahren. Gehäuseschäden, verursacht durch die Verwendung ungeeigneten Verpackungsmaterials, werden nicht kostenlos repariert!

AUFSTELLUNG

Die korrekte Aufstellung der Infinity ALPHA Lautsprecherboxen ist wichtig, um die bestmögliche Wiedergabe zu erreichen. Raumreflexionen, Möbelaufstellung, schwere Vorhänge, Fensterscheiben u.ä. sind klangverändernde Faktoren. Grundsätzlich sollte die Schallrichtung von "schallhart" nach "schallweich" (z.B. Aufstellung vor einer Wand in Richtung Sitzgruppe) erfolgen. Da die Baßwiedergabe durch die direkte Aufstellung vor einer Wand und/oder Raumecke negativ beeinflusst wird, sollte dies vermieden werden. Als Ausgangsposition wählen Sie einen Abstand zwischen den Infinity ALPHA Lautsprecherboxen von ca. 2-3 Meter. Hilfreich zur Ermittlung des korrekten Abstandes ist das Abhören einer menschlichen Stimme, z.B. Nachrichtensprecher. Die Stimme muß exakt zwischen den Infinity ALPHA Lautsprecherboxen ortbar sein. Wirkt sie gepreßt, ist der Abstand zu gering, eine nicht exakte Ortbarkeit deutet auf einen zu großen Abstand hin. Verbessert werden kann die Abbildung durch leichtes Anwinkeln der Lautsprecherboxen nach innen.

INSTALLATION DER SPIKES

Alle Infinity ALPHA Standlautsprecher sind mit Spikes ausgestattet.

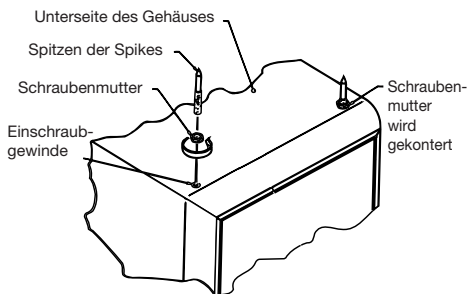

Die Einschraubgewinde befinden sich auf der Unterseite der Infinity ALPHA Lautsprecherbox. Die Plastikschuttschrauben sind mit einem Schraubendreher zu entfernen.

Sind die Infinity ALPHA Lautsprecherboxen auf Ihren Standplatz ausgerichtet, ziehen Sie die Kontermuttern fest, um einen sicheren Stand zu gewährleisten.

ANSCHLUSS

Verwenden Sie zum Anschluß Ihrer Infinity ALPHA Lautsprecherboxen Kabel mit mindestens 1,5 mm² Querschnitt.

Achten Sie unbedingt auf die Einhaltung der korrekten Polarität (Plus + an Plus; Minus – an Minus). Der Pluspol der Infinity ALPHA Lautsprecherbox und der meisten Verstärker/Receiver ist mit der Farbe Rot, eine Ader des Kabels ist entweder durch Beschriftung und/oder Farbstreifen gekennzeichnet.

Sollten Sie sich beim Verkabeln verpolen, klingt der Baß dünn, und die einzelnen Instrumente sind nicht korrekt zu orten.

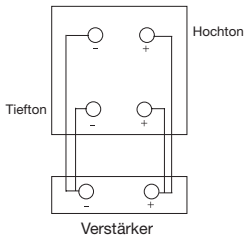

Richtiger Anschluß:

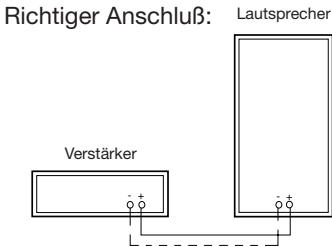

Anschluß:
 Plus (+) vom Verstärker wird angeschlossen bei Plus (+) (rot) vom Lautsprecher.
 Minus (-) Verstärker wird angeschlossen bei Minus (-) (schwarz) vom Lautsprecher.

BI-WIRING

Alle ALPHA Lautsprecher (mit Ausnahme der Modelle ALPHA 10 und ALPHA Center) lassen sich im Bi-Wiring-Verfahren verkabeln. Bitte achten Sie darauf, dass auch das zweite Kabel so hochwertig wie das erste sein muss. Wenn Sie von dieser Möglichkeit Gebrauch machen wollen, entfernen Sie bitte die Leitungsstege zwischen den Anschlüssen für Hochton- und Tieftonzweig an der Lautsprecherbox. Im Bi-Wiring-Betrieb wird die Wiedergabe Ihrer ALPHA-Lautsprecher noch detailreicher und gewinnt zusätzliche Dynamik, wobei Sie dafür entweder einen Verstärker oder zwei verwenden können (Bi-Amping).

CLIPPING

Infinity ALPHA Lautsprecherboxen sind hoch belastbar, und können so auch dynamisch anspruchsvolle Musik optimal wiedergeben. Selbstverständlich können Sie Verstärker-/Receiver mit einer höheren Nennleistung (nur die RMS- bzw. Sinus-Leistungsangabe spielt hier eine Rolle!) als die der Lautsprecher verwenden.

Eher der Einsatz von zu schwachen Verstärkern birgt Gefahren in sich: Jeder Verstärker/Receiver hat seine Leistungsgrenze. Wird diese überschritten, entstehen hörbare starke Verzerrungen. Da diese Verzerrungen (Obertöne) ein Vielfaches der ursprünglichen Signalfrequenz (Grundton) sind, werden in der Regel die Hochtöner als erstes zerstört - Schäden an den Mittelton- und/oder Baßlautsprechern sind allerdings ebenfalls möglich.

Solche Schäden sind **nicht** durch die Garantie abgedeckt!

Je schwächer ein Verstärker ist, desto größer ist die Clipping-Gefahr!

Die Verwendung von Loudness und/oder Klangreglern ist nur in Ausnahmefällen (alte oder schlechte Aufnahmen) sinnvoll.

Oftmals ist ein drastischer Anstieg der Verzerrungen die Folge – **Clippinggefahr!**

ALPHA Center-Lautsprecher

Für Surround-Anwendungen wurde der ALPHA Center-Lautsprecher entwickelt. Der ALPHA Center-Lautsprecher ist magnetisch abgeschirmt und kann so unmittelbar unter oder auf dem Fernseher plaziert werden, ohne daß es zu Bildstörungen kommt. Seine Vorderkante und die des Fernsehers sollten dabei eine Front bilden.

Ebenso wie die Frontlautsprecher muß der ALPHA Center-Lautsprecher in Phase (Plus an Plus; Minus an Minus) angeschlossen werden.

PFLEGE

Die hochwertige Oberfläche Ihrer Infinity ALPHA Lautsprecher ist mit einem feuchten Tuch oder Möbelpolitur leicht zu pflegen. Bei Bedarf kann das Abdeckgitter abgenommen und mit einem Staubsauger gereinigt werden.

SERVICE

Sollte die Klangwiedergabe verzerrt oder gestört wirken, prüfen Sie zunächst ob dies über beide Infinity ALPHA Lautsprecherboxen hörbar ist. Sollte dies zutreffen, ist wahrscheinlich der Fehler **nicht** in Ihren Lautsprechern zu suchen.

Ist die Störung nur auf einem Kanal wahrnehmbar, tauschen Sie die Anschlüsse der Infinity ALPHA Lautsprecherboxen. Wandert der Fehler mit, sind Ihre Infinity ALPHA Lautsprecher **nicht** die Ursache.

Im Servicefall werden Sie sich an Ihren autorisierten Infinity Händler oder an den zuständigen Infinity Vertrieb.

Mode d'emploi des enceintes Série ALPHA Infinity

Nous vous félicitons pour votre choix des enceintes Série ALPHA Infinity. Les instructions contenues dans ce manuel vous aideront à tirer le meilleur parti de ces enceintes.

EMBALLAGE

Le conditionnement de vos enceintes Série ALPHA a été réalisé pour les protéger de tout dommage qui pourrait résulter d'une manutention peu délicate ou du transport. Nous vous conseillons vivement de les conserver pour les déménagements ultérieurs ou pour d'éventuelles opérations de maintenance.

POSITIONNEMENT

Un positionnement correct des enceintes au sein de la pièce est de première importance pour obtenir le meilleur son possible. Les réflexions sur des murs réverbérants, l'emplacement du mobilier, l'existence de tentures ou rideaux épais, la présence de baies vitrées etc. peuvent influencer notablement la qualité du son, ou l'équilibre et la bonne restitution de l'image stéréo. Il est essentiel d'essayer plusieurs solutions pour déterminer quel positionnement donne la meilleure balance générale et la meilleure image sonore. Pour un effet stéréo optimum les enceintes devraient être distantes d'au moins 2 à 3 mètres. Parfois, le fait de les tourner légèrement à l'intérieur, vers l'auditeur, augmente la spatialisation et donne une représentation sonore plus exacte. Évitez, autant que possible, de placer ces enceintes contre les murs ou dans les angles, qui engendrent une image stéréo médiocre et un excès de graves. Si vous devez, pour des raisons techniques, placer les haut-parleurs au dessus du niveau des oreilles, inclinez-les vers le bas pour diriger les tweeters dans l'axe d'écoute de l'auditeur.

INSTALLATION DES POINTES DE DECOUPLAGE

Tous les modèles posés au sol sont équipés de pointes de découplage destinées à isoler l'enceinte des vibrations retransmises par le sol.

Pour les installer, suivez les instructions suivantes :

1. Retournez l'enceinte à l'envers, reposée là sur sa partie supérieure.
2. Enfillez un écrou au bout de chaque pointes de découplage, jusqu'à ce qu'il atteigne la partie non filletée.
3. Vissez les pointes de découplage dans les emplacements prévus sur la base de l'enceinte.
4. Réglez-les pour qu'elles aient la même hauteur, puis dévissez le contre-écrou pour les bloquer et garder ce réglage.

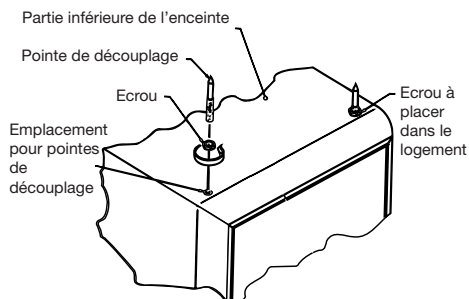

CONNEXIONS

Vérifiez bien que tous les appareils soient éteints avant d'effectuer les branchements.

Pour brancher les enceintes au récepteur ou à l'amplificateur, utilisez un câble isolé, à deux conducteurs. Votre revendeur Infinity pourra vous conseiller sur les modèles adaptés, mais nous recommandons de toutes façons un diamètre supérieur à 1,3 mm (16 AWG), et même nettement plus si vos enceintes sont distantes de plus de 10 m de leur ampli ou récepteur. Le câblage est une partie importante des systèmes audio. Vous pouvez même légitimement souhaiter faire des essais comparatifs chez votre revendeur de différents ensembles ou types de câbles qu'il propose. Pour chaque voie, la borne rouge de l'enceinte doit être reliée à la borne repérée rouge ou (+) de l'ampli (ou récepteur), et la noire à sa correspondante noire ou (-). De cette manière, les enceintes seront « en phase » et non en opposition. Le fait de brancher les enceintes hors-phase ne les endommagera pas, mais réduira à la fois la séparation stéréo et la qualité des basses. La plupart des conducteurs pour haut-parleurs sont repérés soit par leur couleur, soit par la présence d'une gouttière ou d'une rainure sur le gainage d'un des deux fils. Cela permet d'identifier facilement le fil à connecter à chaque terminal. Si vous voulez brancher plus d'une paire d'enceintes sur un ampli ou un récepteur, vérifiez bien auprès de votre revendeur ou du constructeur de l'ampli qu'il puisse en supporter la charge en toute sécurité.

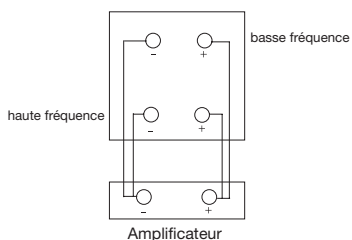

Branchement correct, en phase :

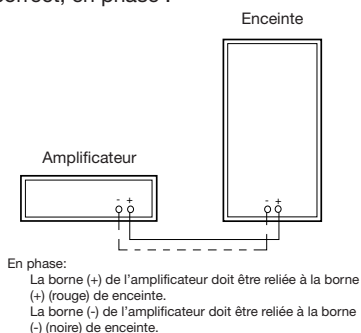

des conditions limites et dangereuses pour les éléments les plus faibles du système. Plus l'ampli que vous utilisez est petit, et plus grand est le risque d'écarter, et donc de mettre en danger les tweeters. Les réglages graves/aigus de l'ampli ou du récepteur peuvent aussi exagérer ou renforcer ce phénomène. Nous vous conseillons donc de

BI-CABLAGE

Toutes les enceintes Alpha (sauf Alpha 10 et center) possèdent un double bornier HP autorisant le bi-cablage. Pour ce faire, il faut impérativement retirer les stapps en métal reliant les sections + et -.

Bi-câbler vos enceintes ALPHA vous procurer un son plus détaillé et plus dynamique, si vous utilisez un ou deux amplificateurs (bi-amplification).

DANGER : PUISSANCES INSUFFISANTES

En général, les haut-parleurs peuvent supporter de grandes variations de puissance, aussi longtemps que le signal n'est pas saturé. Vous pouvez donc utiliser en toute sécurité un ampli dont la puissance nominale est supérieure à celle recommandée pour les enceintes que vous lui avez branchées dessus, aussi longtemps que vous ne faites pas écarter l'ampli. Quand les amplis sont saturés, ils « clippent » et génèrent une distorsion qui apparaît comme un signal de haute fréquence à forte énergie. Cette distorsion est dirigée par le filtrage vers les transducteurs d'aigus, créant

toujours utiliser un ampli ou un récepteur susceptible de faire fonctionner vos enceintes ALPHA raisonnablement fort tout en gardant un son clair et non distordu.

ENCEINTE CENTRALE ALPHA

La série ALPHA d'INFINITY dispose enceinte centrale dédiée. L'ALPHA Center est aimantique ce qui vous permet de la positionner directement et en toute sécurité sur, ou sous votre téléviseur. La face avant de l'ALPHA Center est conçue pour s'aligner le mieux possible à la forme du téléviseur. L'ALPHA Center se branche sur un ampli/ampli-tuner audio-vidéo de la même manière qu'une enceinte conventionnelle. (le + sur le + et le - sur le -).

ENTRETIEN DE VOS ENCEINTES

L'ébénisterie de vos enceintes Infinity est recouvert d'un placage vinyl de haute qualité nécessitant peu d'entretien. Dépoussiérez l'ébénisterie avec un chiffon humide ou un produit de nettoyage pour meubles. Les grilles peuvent être passées à l'aspirateur, réglé sur la puissance minimale.

EN CAS DE PROBLEMES DANS VOTRE SYSTEME STÉRÉO

Avant d'appeler votre revendeur, le service consommateurs d'Infinity ou le distributeur Infinity de votre pays, vous pouvez réaliser quelques tests afin de localiser et résoudre certains problèmes concernant vos enceintes. Vous pouvez utiliser simplement les deux canaux stéréo de votre ampli pour découvrir l'origine de la panne : en cas de son distordu, l'écoute séparée de chaque enceinte permet de savoir si le problème est présent des deux côtés ou d'un seul. Dans le premier cas, le problème provient sans doute d'un autre élément de votre chaîne. S'il ne concerne qu'une voie, essayez d'inverser les sorties de l'ampli. Si la distorsion passe sur l'autre enceinte, là encore, le problème ne vient pas des écoutes mais réside plus en amont dans la chaîne.

PROBLEMES CONCERNANT LES ENCEINTES

Si une voie (tweeter, médium, boomer) de votre enceinte ne fonctionne pas, retirez le haut parleur correspondant de son logement et vérifiez que les fils sont bien solidaires des cosses du HP. Si ce n'est pas le cas, rebranchez-les et soudez-les correctement. Si les branchements sont corrects mais que le haut parleur ne fonctionne quand même pas, débranchez-le, retirez-le et remplacez-le par son homologue de l'autre enceinte. Si cela résout le problème, installez le haut-parleur suspect dans l'enceinte dont vous avez extrait ce HP de remplacement. S'il ne fonctionne pas mieux, vous pouvez être certain que c'est bien lui qui est défectueux et qu'il faut le remplacer.

RÉPARATIONS

Pour tous problèmes de réparations, rapportez vos enceintes au revendeur chez qui vous avez effectué l'achat. Si, pour une raison ou une autre, cela n'était pas possible, contactez votre distributeur Infinity local.

**Harman France - Z.A du Parc Terminal - 9 rue St Just -
93135 NOISY LE SEC Cedex**

Manual de Instrucciones de la Serie ALPHA de Infinity

Felicidades por su elección de las cajas acústicas Infinity Serie ALPHA. Las instrucciones de este manual le ayudarán a sacar el máximo rendimiento a sus altavoces.

DESEMBALAJE

Los materiales de embalaje de sus altavoces Serie ALPHA han sido diseñados para proteger sus cajas acústicas de cualquier daño por manipulación durante el transporte. Le sugerimos que guarde el material de embalaje para usos futuros en caso de que tenga que transportar sus cajas acústicas.

EMPLAZAMIENTO

El posicionamiento correcto de las cajas acústicas en la sala de audición es de vital importancia para conseguir el mejor sonido. Las reflexiones de la habitación, la situación de los muebles, las ventanas y las moquetas influyen en la calidad del sonido, en el balance tonal y en la imagen estéreo. Es esencial experimentar con varios emplazamientos hasta determinar el que más se adecue a sus gustos musicales. Para obtener el mejor efecto estéreo, los altavoces han de estar separados entre sí como mínimo 2 ó 3 metros. A veces es aconsejable orientar las cajas hacia el punto de escucha para conseguir una imagen más real. Intente evitar la colocación de las cajas pegadas a la pared o en esquinas, ya que perderá profundidad de sonido y creará un grave excesivo. Si ha de situar los altavoces a una altura superior a la del oído inclínelos de manera que los tweeters enfoquen directamente a su oído en la posición habitual de audición.

INSTALACION DE LAS PUNTAS DE DESACOPLAMIENTO

Todos los modelos de suelo incorporan de serie puntas de desacoplamiento para aislar la caja de las vibraciones del suelo. Para instalar las puntas siga las instrucciones siguientes:

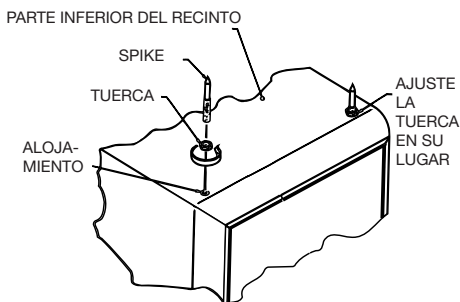

1. Gire las cajas de manera que quede arriba la parte inferior.
2. Rosque una tuerca en cada spike a la altura de la sección roscada.
3. Atornille un spike o punta en cada uno de los agujeros de la base de la caja.
4. Ajuste todas las puntas a la misma altura y entonces asegure la posición con la tuerca de manera que queden fijas.

CONEXIONES

Asegure que todo el equipo está desconectado antes de hacer las conexiones.

Para conectar el sistema de altavoces al receptor o amplificador use dos cables aislados. Su distribuidor de Infinity le aconsejará los cables adecuados. Le recomendamos que utilice cables de sección de 1,3 mm. como mínimo.

Si sus altavoces están separados más de 10 metros del amplificador o receptor use un diámetro mayor de cable. La interconexión es un aspecto importante en un sistema de audio. Le recomendamos que experimente con distintos cables de altavoz y de interconexión hasta encontrar el mejor sonido.

Para cada canal, el terminal rojo del altavoz se ha de conectar al terminal rojo o (+) del amplificador. (o receptor), y el terminal negro del altavoz al terminal negro o (-) del amplificador. Conectando los altavoces de esta manera se asegura que funcionen en fase. La conexión de los altavoces en desfase no los daña pero perderá respuesta en graves y tendrá una imagen sonora pobre. La mayoría de los cables paralelos de altavoz tienen una banda de color de manera que pueda indentificar que conductor corresponden de a cada terminal. Cuando conecte más de un par de cajas acústicas a un amplificador o receptor, consulte a su distribuidor para asegurarse que la carga o impedancia resultante no dañe el aparato.

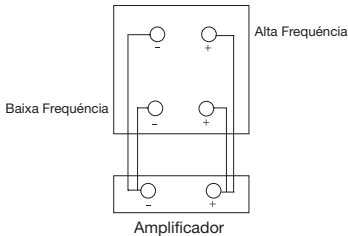

BI-CABLEADO

Todos los modelos Alpha excepto el modelo Alpha 10 y Alpha Center pueden ser bi-cableados. Antes de realizar la conexión, retire SIEMPRE los puentes metálicos de los bornes del altavoz.

El Bi-cableado de sus altavoces ALPHA le proporcionara mayor dinámica, independientemente de se utiliza un amplificador o dos.

PELIGRO: POCA POTENCIA

Generalmente los altavoces pueden soportar una gran cantidad de potencia, siempre que la señal no esté distorsionada. Usted puede usar sin peligro un amplificador de potencia superior a la recomendada por los altavoces, siempre y cuando el amplificador no sea sobrecargado. Cuando se sobrecargan los amplificadores se produce un recorte de la señal, creándose distorsión que aparece en forma de señales de alta frecuencia de gran nivel. Esta distorsión se dirige a través de filtro separador de vias de las cajas acústicas al transductor de frecuencias agudas creándose una situación de peligro para

Fase correcta:

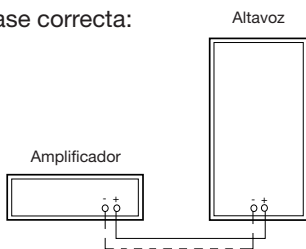

En fase:

Más (+) de amplificador a rojo (+) del altavoz.
Menos (-) de amplificador a negro (-) del altavoz.

el altavoz más pequeño del sistema (el tweeter). Cuanto menor en potencia sea el amplificador que utilice mayor será la posibilidad de sobrecarga en el amplificador, y en consecuencia, mayor será el riesgo para el transductor de alta frecuencia. Un realce excesivo de los controles de tono agravarán la situación. El consejo es que utilice un amplificador o receptor que puede hacer sonar sus altavoces ALPHA a un nivel razonablemente alto y con un sonido limpio y sin distorsión.

CANAL CENTRAL ALPHA

La serie ALPHA de Infinity incluye un canal Central en su gama para sistemas de sonido envolvente. El ALPHA Center esta blindado magneticamente para poder ser emplazado cerca de la pantalla de televisión. El frontal del altavoz ha de estar en linea con la pantalla del televisor. El ALPHA Center ha de conectarse en fase con el amplificador/receptor, p.ej. mas a mas y menos a menos, exactamente igual que los altavoces frontales izquierdo y derecho.

CUIDADO DE SU SISTEMA DE ALTAVOCES

Los recintos de sus cajas acústicas Infinity están acabadas en vinilo de alta calidad que requiere un bajo mantenimiento. Quite el polvo de los recintos con un paño suave. Las telas pueden ser limpiadas con una aspiradora a la velocidad mínima.

EN CASO DE POSIBLES PROBLEMAS

Antes de acudir a su distribuidor Infinity o al Servicio Técnico usted puede intentar localizar los posibles problemas y solventarlos. Si el sonido es distorsionado, escuche cada altavoz por separado para verificar si el fallo se encuentra en ambos. De ser así, es probable que el fallo esté en cualquier otro componente de su sistema.

Si solo hay anomalías en un canal, permute las salidas del amplificador, es decir, conecte el canal izquierdo del amplificador al altavoz derecho y viceversa. Si la distorsión pasa entonces al otro canal el problema no está en los altavoces.

PROBLEMAS CON LOS ALTAVOCES

Si un altavoz (tweeter, medios o woofer) de su caja acústica no funciona, desmóntelo del recinto y verifique que los cables de conexión no se han soltado. Si hubiera ocurrido esto último reconéctelo de manera que no pueda volver a desconectarse. Si todas las conexiones son correctas, recambie el altavoz que no suena por su equivalente de la otra caja acústica. Si esto resulta efectivo, instale el altavoz que no funciona bien en la otra caja acústica. Si aquí tampoco funciona usted sabrá con certeza que el fallo está en el altavoz y deberá proceder a su cambio.

SERVICIO

Para cualquier problema que pudiera ocurrir con sus cajas acústicas, dirijase a su distribuidor o al Servicio Técnico Autorizado.

Infinity ALPHA Serie – Gebruiksaanwijzing

Van harte gefeliciteerd met de aankoop van uw Infinity ALPHA Serie luidsprekers. Met behulp van deze gebruiksaanwijzing haalt u het maximale uit uw luidsprekers.

UITPAKKEN

Het verpakkingsmateriaal van uw ALPHA Serie luidsprekers is speciaal ontwikkeld om de luidsprekers te beschermen tegen beschadiging door ruwe behandeling tijdens het transport. Wij raden u dan ook dringend aan de verpakking te bewaren, voor eventuele verhuizingen of voor het geval dat reparatie van de luidsprekers nodig is.

PLAATSING

Een correcte plaatsing van uw luidsprekers in de luisterruimte is van het grootste belang voor het verkrijgen van de beste geluidskwaliteit. Reflecties van de ruimte, de plaatsing van het meubilair, zware gordijnen, reflecties van ramen en dergelijke kunnen de geluidskwaliteit, de balans en het stereobeeld nadelig beïnvloeden. Het is daarom noodzakelijk om te experimenteren met de verschillende plaatsingsmogelijkheden voor het verkrijgen van het mooiste stereobeeld en de beste balans overal in de ruimte.

Voor een optimaal stereo-effect dient er tussen de luidsprekers tenminste twee tot drie meter ruimte te zijn. In sommige gevallen worden een meer realistisch geluid en een betere ruimtelijkheid verkregen door de luidsprekers iets naar binnen te draaien, in de richting van de luisterpositie. Probeer plaatsing van de luidsprekers direct tegen de wand of in hoeken zoveel mogelijk te vermijden, want dit gaat ten koste van de diepte en het stereobeeld, en kan een bonkend effect veroorzaken in het laag.

Moeten de luidsprekers boven oorhoogte worden geplaatst, kantel ze dan enigszins, zodat de hogetonen-luidsprekers op de oren zijn gericht.

HET INSTALLEREN VAN SPIKES

Al onze vloerstaande modellen worden geleverd met spikes, om nadelige invloed van trillingen van de vloer te voorkomen. Voor het installeren van deze spikes gaat u als volgt te werk:

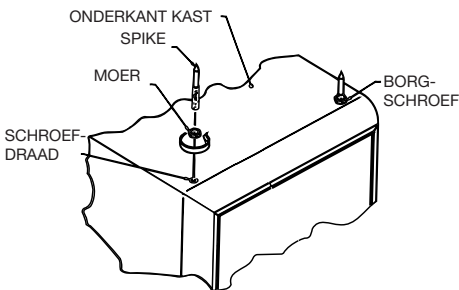

1. Zet de luidspreker ondersteboven, zodat de bodem van de behuizing naar boven is gericht.
2. Draai een moer op iedere spike. Draai deze moer door tot voorbij het einde van de schroefdraad.
3. Schroef de spikes in de daarvoor bestemde gaten.
4. Stel de spikes zo af dat ze allemaal even lang zijn. Draai vervolgens de moeren vast, om zijwaartse speling of verandering van lengte van de spikes tegen te gaan.

AANSLUITINGEN

Verzeker u ervan dat alle apparatuur is uitgeschakeld voordat u de connectoren aansluit.

Voor het aansluiten van de luidsprekers op de versterker of tuner/versterker gebruikt u twee-aderige geïsoleerde luidsprekerkabel. Uw Infinity-dealer adviseert u graag over het meest geschikte type. Wij raden aan een kabel te kiezen met een doorsnede van tenminste 1,5 mm² (16 AWG). Staan de luidsprekers meer dan tien meter van de tuner/versterker of versterker vandaan, kies dan een kabel met een grotere diameter. Lijnkabels vormen een belangrijke component in uw hifi-systeem. Het verdient dan ook de aanbeveling om, voordat u een definitieve keuze maakt, enkele typen lijn- en luidsprekerkabels te proberen. Vraag uw hifi-vakhandel naar de mogelijkheden.

Voor ieder kanaal moet de rode aansluiting op de luidspreker worden verbonden met de rode (of +) luidspreker-aansluiting op de versterker. De zwarte aansluiting op de luidspreker moet worden verbonden met de zwarte (of -) luidspreker-aansluiting op de versterker. Sluit u de luidsprekers op deze manier aan, dan weet u zeker dat zij in fase staan, en dus met elkaar mee- in plaats van elkaar tegenwerken. Het aansluiten van de luidsprekers in tegenfase is niet schadelijk voor de apparatuur, maar geeft minder laag en resulteert in een gebrekkig stereobeeld. De meeste typen twee-aderige luidsprekerkabels zijn voorzien van een kleurcodering of een merkteken op één van de aders, zodat u eenvoudig kunt vaststellen welke connector verbonden is met welke aansluiting. Sluit u meer dan één paar luidsprekers op uw versterker of tuner/versterker aan, raadpleeg dan uw hifi-dealer of de fabrikant of importeur van uw versterker voor het maximale vermogen dat probleemloos kan worden aangestuurd.

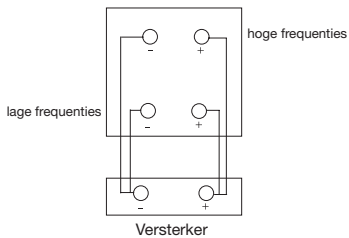

BI-WIRING

Op alle ALPHA speakers, behalve de ALPHA 10 en ALPHA Center, kunt u bi-wiring toepassen. Als u gebruik maakt van bi-wiring moet u altijd eerst de metalen plaatjes tussen de hoge en lage frequentie aansluitingen verwijderen.

Het bi-wiring van uw Alpha luidsprekers geeft u meer detail en een grotere dynamiek. Het maakt daarbij geen verschil of u één of twee versterkers (bi-amping) gebruikt

Juiste fase:

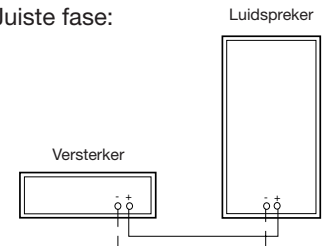

In fase:
Plus (+) van versterker gaat naar plus (+) (rood) van luidspreker.
Min (-) van versterker gaat naar min (-) (zwart) van luidspreker.

GEVAAR: TE WEINIG VERMOGEN

In het algemeen kunnen luidsprekers aanzienlijke vermogens hanteren, zolang het signaal maar onvervormd is. U kunt dan ook gerust een eindversterker gebruiken met een vermogen dat groter is dan voor het luidsprekersysteem wordt aangeraden, als de versterker maar niet wordt overstuurd. Wordt een versterker overstuurd, dan gaat het signaal "clippen". Dat veroorzaakt vervorming die met name optreedt bij hogere frequenties. Deze vervorming wordt via het scheidingsfilter in de luidsprekers naar de tweeter gedirigeerd. Daar dreigt er schade te ontstaan aan de kleinste luidspreker-unit van het systeem.

Hoe lichter uw versterker of tuner/versterker is, des te groter is de kans dat u deze overstuurt, en des te groter is dan ook het risico voor uw hoge-tonen weergever. Nog verder opendraaien van de toonregelaars op de versterker of tuner/versterker verergert deze situatie. Het is dan ook aan te raden om een versterker te gebruiken waarmee uw Infinity ALPHA luidsprekers voldoende volume halen, terwijl het geluid schoon en onvervormd blijft.

ALPHA Center Luidspreker

De Infinity ALPHA serie beschikt speciaal voor surround sound systemen ook een center luidspreker. Deze ALPHA center is magnetisch afgeschermd, zodat hij zonder problemen in de buurt van een beeldbuis geplaatst kan worden. De beste plaats voor een centerluidspreker is direct op of onder het televisietoestel. Het front van de ALPHA center bevindt zich dan op een lijn met deze televisie. De ALPHA center moet in fase worden aangesloten, dan wil zeggen + op de + en – op de – van de versterker/receiver, net zoals bij de linker en rechter frontluidsprekers.

ONDERHOUD VAN UW LUIDSPREKERSYSTEEM

De behuizing van uw Infinity speaker is bedekt met een hoogwaardige kwaliteit vinyl, wat makkelijk is in onderhoud. Afnemen met een vochtige doek of een goede meubel polish is voldoende. De luidsprekersfronten kunt u reinigen met de stofzuiger (zo mogelijk in de laagste stand).

WAT TE DOEN BIJ PROBLEMEN MET UW HIFI-INSTALLATIE?

Voordat u contact opneemt met uw hifi-dealer of met de importeur van Infinity, kunt u zelf enkele zaken controleren, en zodoende eventuele problemen met betrekking tot uw luidsprekers lokaliseren en oplossen. Deze testen zijn gebaseerd op de werking van de beide stereokanalen.

Doet zich een storing voor in de geluidswaergave, luister dan naar beide kanalen afzonderlijk om te controleren of het defect zich in allebei de luidsprekers voordoet. Is dit het geval, dan is de oorzaak van de problemen vermoedelijk elders in uw hifi-installatie te vinden. Doet de fout zich echter voor in slechts één kanaal, sluit dan de luidsprekers andersom aan op uw versterker. Is de storing nu verplaatst naar het andere kanaal, dan zit het defect niet in uw luidspreker.

HET OPLOSSEN VAN PROBLEMEN MET UW LUIDSPREKERS

Functioneert één van de luidspreker-units van uw systeem (tweeter, middentonen luidspreker of woofer) niet, verwijder deze unit dan uit de behuizing en controleer de bedrading. Is de bedrading losgeraakt, sluit deze dan opnieuw aan en knijp de betreffende draden stevig in elkaar, om opnieuw losraken te voorkomen.

Zijn alle aansluitingen in orde, maar de luidspreker functioneert niet naar behoren, demonteer dan de betreffende luidspreker-unit en vervang deze door het exemplaar uit de andere speaker. Is het defect hiermee verholpen, monteer dan de vermoedelijk defecte unit in de luidsprekerbehuizing waaruit u het correct functionerende exemplaar heeft verwijderd. Functioneert uw hifi-systeem nu niet naar behoren, dan weet u zeker dat de luidspreker-unit defect is en moet worden vervangen.

SERVICE

Heeft uw Infinity luidsprekersysteem onderhoud nodig, raadpleeg dan de hifi-zaak waar de luidsprekers zijn gekocht. Is dat om welke reden dan ook bezwaarlijk, neem dan contact op met de dichtst bijzijnde Infinity-dealer.

Manuale d'Istruzioni Serie Infinity ALPHA

Congratulazioni per aver scelto i diffusori Serie Infinity ALPHA. Le istruzioni in questo manuale vi aiuteranno a utilizzare il pieno potenziale dei vostri diffusori.

DISIMBALLAGGIO

I materiali d'imballo degli altoparlanti Serie Infinity ALPHA sono stati progettati per proteggere i diffusori da eventuali danni durante il trasporto. Vi suggeriamo caldamente di conservarli per uso futuro, nel caso doveste traslocare o avere bisogno di portarli in assistenza.

POSIZIONAMENTO

Il giusto posizionamento dei diffusori nell'ambiente di ascolto è di primaria importanza per ottenere il miglior suono possibile. Le riflessioni della stanza, il posizionamento dei mobili, tendaggi pesanti, riflessioni delle finestre e così via possono influenzare la qualità sonora, il bilanciamento e l'immagine stereo. E' essenziale provare vari posizionamenti per determinare quali di essi offra il miglior bilanciamento e immagine globali. I diffusori, per il miglior effetto stereo, vanno distanziati di almeno 2 o 3 metri. A volte ruotando leggermente i diffusori verso la posizione di ascolto si ottiene una maggiore spaziosità creando una scena sonora più realistica. Cercate di evitare di posizionare i diffusori direttamente sulla parete, o sugli angoli della stanza, poiché si può deteriorare la profondità e l'immagine creando rimbombo eccessivo. Se doveste porre i diffusori al di sopra dell'altezza delle orecchie cercate di orientarli verso il basso in modo da direzionare il tweeter verso la testa.

INSTALLAZIONE DEI PIEDINI SPIKES

Tutti i modelli da pavimento vengono equipaggiati con piedini spikes per isolare il diffusore dalle vibrazioni del pavimento. Per installare un piedino spike seguite la seguente procedura:

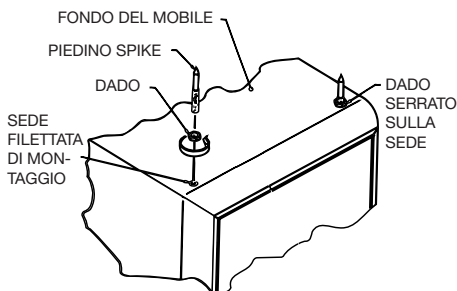

1. Rovesciate il diffusore in modo che il fondo del cabinet guardi in alto.
2. Avvitare un dado in ogni piedino spike finché lo stesso non raggiunge la sezione non filettata.
3. Avvitare il piedino spike nelle quattro sedi filettate.
4. Regolare i piedini spike in modo che abbiano tutti la stessa altezza quindi stringete i dadi per evitare che il piedino spike si muova.

CONNESSIONI

Prima di fare i collegamenti assicuratevi che tutti gli apparecchi siano spenti.

Per collegare il sistema di altoparlanti al vostro amplificatore usate un cavo isolato a due conduttori. Il vostro rivenditore Infinity vi potrà consigliare quello adatto. Noi raccomandiamo un diametro di 1,3 mm (16 AWG) quale dimensione minima. Se i vostri diffusori sono distanti dall'amplificatore più di 10 metri usate un cavo di maggior diametro. I connettori sono una parte importante del sistema audio. Forse gradirete ascoltare e confrontare le prestazioni di alcuni particolari cavi di segnale e di potenza disponibili dal vostro rivenditore.

In ogni canale il terminale rosso del diffusore va collegato al terminale di connessione altoparlanti rosso o (+) dell'amplificatore, e il terminale nero del diffusore a quello nero o (-) dell'amplificatore. Collegare i diffusori in questa maniera assicurerà che essi lavorino in fase; che lavorino cioè insieme piuttosto che in opposizione. Collegare i diffusori fuori fase non significa deteriorarli, piuttosto ottenere meno bassi e un'immagine sonora scadente. La gran parte dei cavi a due conduttori ha un codice di colori o ha delle tacche su una guaina isolante in modo da poter facilmente identificare quale cavo è connesso a un certo terminale. Quando collegate più di una coppia di diffusori allo stesso amplificatore consultate il vostro rivenditore per essere sicuri che il carico risultante possa venire sostenuto con sicurezza dall'amplificatore stesso.

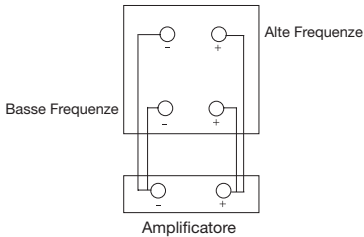

POSSIBILITA' DI BI-WIRING

Tutti i diffusori ALPHA eccetto i modelli ALPHA 10 e center sono predisposti per il bi-wiring. Prima di collegarli in bi-wiring bisogna rimuovere le barrette metalliche postesui connettori. Il collegamento bi-wiring migliora la Risoluzione e la dinamica. E' anche possibile utilizzare due differenti amplificatori (bi-amping).

Fase corretta:

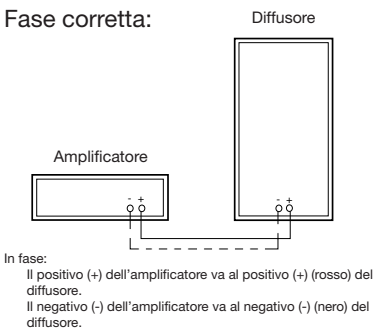

ATTENZIONE: BASSA POTENZA

I diffusori possono generalmente accettare una elevata quantità dose di potenza a condizione che il segnale sia indistorto. Potete tranquillamente usare un finale con potenza superiore a quella raccomandata per i diffusori a condizione di non sovraccaricarli. Gli amplificatori, quando sovraccaricati, "clippano" il segnale generando della distorsione che appare sotto forma di segnale di alta frequenza ad alta energia. Questi prodotti di distorsione vengono diretti dalla rete di crossover al trasduttore delle alte frequenze creando una situazione pericolosa per il più piccolo componente del sistema.

Più piccolo è l'amplificatore che usate maggiore è il pericolo di sovraccaricarlo, maggiore è quindi il pericolo potenziale per il trasduttore delle alte frequenze. Un'esaltazione eccessiva dei controlli di tono dell'amplificatore possono aggravare questa situazione. Sugeriamo di usare sempre un amplificatore che possa far suonare i vostri diffusori ALPHA a un livello ragionevolmente forte con un suono pulito e indistorto.

DIFFUSORE PER CANALE CENTRALE INFINITY SERIE ALPHA

Per il sistema Audio/Video, la serie ALPHA di Infinity include un diffusore per il canale centrale. Il ALPHA Center è schermato magneticamente per poter essere posizionato vicino ai televisori senza problemi di deterioramento dell'immagine, e va posizionato sopra (o sotto) lo schermo televisivo. La parte frontale del diffusore deve essere posizionata in linea con lo schermo televisivo. Il ALPHA Center deve essere collegato in fase con l'amplificatore (+ con +, - con -), esattamente come i diffusori frontali destro/sinistro.

MANUTENZIONE DEI VOSTRI DIFFUSORI

Il mobile dei vostri diffusori Infinity è rivestito di vinile di alta qualità che richiede pochissima manutenzione. Asportate la polvere con un panno morbido o con uno spray per legno. Le griglie possono venire pulite con un aspirapolvere regolato sulla potenza più bassa.

IN CASO DI PROBLEMI CON IL VOSTRO IMPIANTO STEREO

Prima di consultare il vostro rivenditore o il servizio assistenza Infinity vi sono delle prove che potete fare per individuare e risolvere eventuali problemi che dovessero insorgere con i diffusori. Potete utilizzare i vostri due canali stereofonici per fare una semplice verifica dei problemi. Se la qualità sonora è distorta ascoltate ogni diffusore singolarmente per verificare se il difetto è presente su entrambi.

Se così è probabilmente il problema sta in un'altra parte dell'impianto. Se il difetto è su un solo canale invertite le uscite dall'amplificatore ai diffusori. Se la distorsione passa sull'altro canale il problema non è dei diffusori.

RISOLVERE I PROBLEMI DEI DIFFUSORI

Se un driver (tweeter, midrange o woofer) del diffusore non funziona svitatelo dal cabinet per verificare se i cavi sono ben collegati ai terminali. Se il cavo si è allentato o staccato ricollegatelo stringendolo bene in modo che non si stacchi più. Se le connessioni sono tutte a posto ma un driver è difettoso staccate lo stesso driver dall'altro diffusore e sostituitelo. Se questo driver funziona installate quello sospetto nel diffusore da cui avete rimosso quello funzionante. Se è adesso il secondo diffusore a non funzionare il problema è nel driver che è difettoso e va sostituito.

ASSISTENZA

Se i vostri diffusori dovessero aver bisogno di assistenza contattate il laboratorio autorizzato più vicino a voi.

Infinity ALPHA Højttalerserie

Tak fordi du valgte Infinity ALPHA. Følg vejledningens anvisninger for at få det fulde udbytte af højttalerne.

UDPAKNING

Pakkematerialerne er specialkonstrueret til at beskytte højttalerne mod skader under transport. Emballagen bør opbevares tørt af hensyn til eventuel senere flytning eller serviceforsendelse.

PLACERING

Korrekt placering af højttalerne i lytterummet har stor betydning for den opnåelige lyd kvalitet. Rum-reflektioner, møblernes placering, tunge gardiner, refleksioner fra vinduer, o.s.v. kan få stor indflydelse på lyden, balancen og stereobilledet. Det er vigtigt at prøve forskellige placeringer for at finde den der giver den bedste lyd-gengivelse. Den bedste stereovirkning opnås ved at placere højttalerne 2 - 3 meter fra hinanden. I nogle tilfælde kan man vinkle højttalerne lidt indad mod lyttepladsen for øget rumlighed og et mere realistisk stereobillede. Undgå placering helt tæt på bagvæg eller i hjørner, det forringer dybdegengivelsen og perspektivet og hæver basniveauet. Hvis højttalerne skal placeres over ørehøjde, bør de vinkles nedad, så diskanten sigter mod lytterens ører.

MONTERING AF SPIKES

Til ALPHA Seriens gulvhøjttalere leveres spikes til at isolere højttaleren fra vibrationer i gulvet. Sådan monteres spikes:

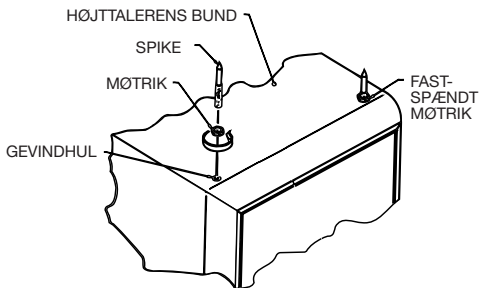

1. Læg højttaleren med bunden opad.
2. En møtrik skrues helt på hver spike.
3. Spikes skrues på plads i gevindhullerne.
4. Spikes justeres så alle er lige lange. Møtrikkerne strammes for at fastholde højden og for at forhindre højttaleren i at vippe.

TILSLUTNING

Sluk altid hele anlægget før forbindelser tilsluttes eller afbrydes.

Højtalerne tilsluttes forstærkeren/receiveren med isoleret kabel med to ledere. Din Infinity forhandler kan anbefale egnede kabler. Vi anbefaler kabel af mindst 1,3 mm tværsnit. Ved større længder end 10 meter, bør endnu kraftigere kabel benyttes. Signalkabler er også et vigtigt led i anlægget. Du kan med fordel afprøve og sammenligne både signal- og højttalerkabler hos Infinity forhandleren.

For hver kanal, forbindes højttalerens røde terminal til forstærkerens røde (+) terminal. Højttalerens sorte terminal forbindes til forstærkerens sorte (-) terminal. På denne måde sikres korrekt fase, det optimale samspil mellem de to højttalere. Forkert fase skader ikke højttalerne, men giver svækket bas og forringet perspektiv. De fleste højttalerkabler er farvekodede eller på anden måde mærket, så man tydeligt kan se plus og minus. Hvis du skal forbinde mere end et par højttalere til forstærkeren, bør du tale med din Infinity forhandler om hvor vidt den resulterende belastning er acceptabel.

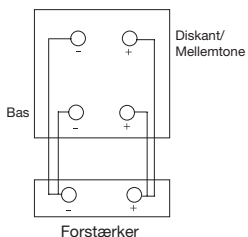

BI-WIRING

Med undtagelse af Alpha 10 og Alpha Center, har alle Alpha-modeller dobbeltterminaler til bi-wiring. Hvis højttalerne skal bi-wires, SKAL kortslutningsbøjlerne mellem bas og diskant fjernes.

Bi-wiring giver flere detaljer og mere dynamik. Endnu større forbedring opnåes ved brug af to forstærkere (bi-amping).

Korrekt fase:

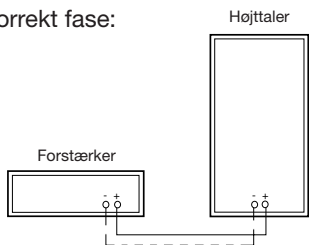

I fase:

Plus (+) på forstærker tilsluttes plus (+) (rød) på højttaler.
Minus (-) på forstærker tilsluttes minus (-) (sort) på højttaler.

FARE VED SMÅ FORSTÆRKERE

Generelt, kan højttalere tåle megen effekt, bare signalet ikke er forvrænget. Du kan roligt bruge en forstærker med større effekt end højttalerens anbefalede effekhåndtering, så længe forstærkeren ikke overstyres. Når en forstærker overstyres, opstår "klipping", et grimt tilskud af højfrekvent forvrængning. Diskantenheden tvinges til at gengive det forvrængede signal og udsættes dermed for fare. Jo mindre forstærker, desto større risiko for overstyring og dermed større fare for diskantenheden. Overdreven brug af tonekontroller kan også øge risikoen. Det enkleste råd er altid at bruge en forstærker der kan få dine Infinity ALPHA højttalere til at spille tilpas kraftigt, mens lyden forbliver ren og uforvrænget.

ALPHA Centerhøjtaler

Til surroundbrug, findes ALPHA Center, en specialiseret centerhøjtaler, nøje afstemt til seriens øvrige modeller. ALPHA Center er magnetisk afskærmet for brug tæt på billedrør og bør placeres direkte over eller under TV-skærmen. Højtalerens forkant bør være på linie med TV'ets forkant. ALPHA Center forbindes til surroundforstærkeren i fase, d.v.s. plus-til-plus og minus-til-minus, præcis ligesom venstre og højre fronthøjtalerne.

VEDLIGEHOLDELSE

Dine Infinity ALPHA højtalere benytter en højkvalitets vinylfinish som ikke kræver særlig vedligeholdelse. Kabinetterne støves af med en fugtig klud eller behandles med møbelpolitur af god kvalitet. Stoframmerne kan støvsuges rent ved lav styrke.

VED FEJL I ANLÆGGET

Inden du kontakter din Infinity forhandler ved en opstået fejl, prøv selv at indkredse og løse problemet. Anlæggets to kanaler kan bruges til mere enkel fejlsøgning. Hvis lyden forvrænges, lyt til hver kanal for sig for at konstatere om fejlen er i begge kanaler.

Hvis det er tilfældet, ligger fejlen nok ikke i højtalerne. Hvis fejlen kun er i een kanal, byt om på venstre og højre kablerne mellem forstærkeren og højtalerne. Hvis forvrængningen flytter til den anden højtaler, ligger fejlen ikke i højtalerne.

VED FEJL I EN HØJTTALER

Hvis en enhed (diskant, mellemtone eller bas) ikke spiller, bør den tages ud af kabinettet. Kontrollér at alle indvendige kabler sidder godt fast ved terminalerne, ved delefiltret, og ved enheden. Hvis der er en løs forbindelse, sættes kablet på plads, eventuelt ved krympning, så det ikke kan løsnes. Hvis alle tilslutninger er korrekte og der ikke er lyd, prøv at flytte enheden over i den anden højtaler. Hvis den spiller nu, ligger fejlen nok i højtalerens delefiltre. Hvis den stadig ikke spiller, er enheden defekt og skal udskiftes. Kontakt din Infinity forhandler.

SERVICE

Hvis højtaleren skal repareres, bør den indleveres til service hos samme Infinity forhandler hvor den er købt. Hvis dette ikke kan lade sig gøre, kontakt Infinity importøren.

Infinity ALPHA Series - malliston käyttöohje

Onnittelumme Infinity ALPHA Series-kaiutinmallistoon kohdistuneen valintanne johdosta. Tämän käyttöohjeen ohjeita noudattaen pystytte täysin hyödyntämään uusien kaiuttimienne ominaisuudet.

PAKKAUKSESTA PURKAMINEN

Infinity ALPHA Series – malliston pakkaus on suunniteltu suojaamaan kaiutinta kuljetuksen aikana kovakouraiseltakin käsittelyltä. Suosittelemme pakkauksen säilyttämistä mahdollista kuljetusta silmälläpitäen.

SIJOITUS

Kaiuttimien sijoitus on ensiarvoisen tärkeää parhaan mahdollisen toiston saavuttamiseksi. Huoneheijastukset, huonekalujen sijoitus, raskaat verhot, ikkunoiden aiheuttamat heijastukset ja niin edelleen voivat vaikuttaa toiston laatuun, eri äänialueiden keskinäiseen tasapainoon ja stereokuvaan. On tarpeen suorittaa kokeiluja erilaisilla kaiuttimien sijoituksilla parhaan mahdollisen tasapainon ja stereokuvan saavuttamiseksi. Hyvän stereokuvan saavuttamiseksi kaiuttimien tulisi sijaita toisistaan vähintään 2-3 metrin etäisyydellä. Tietyissä tapauksissa kaiuttimien kääntäminen hieman kohti kuulijaa lisää tilantuntua ja antaa todentuntuisemman äänikuvan. Vältä kaiuttimien sijoittamista kiinni seinään tai nurkkaan koska näin sijoitettu kaiutin voi kuulostaa stereokuvaltaan rajoittuneelta ja kumisevalta. Mikäli on pakko sijoittaa kaiuttimet korkeammalle kuin mitä on kuulijan korva, kallista kaiutinta siten, että se osoittaa kohti kuulijaa. Kun sijoitat kirjahyllykaiuttimen lattialle, asenna se jalustalle nostaaksesi sen ylös lattialta.

PIIKKIJALKOJEN ASENTAMINEN

Kaikkien lattiamallien toimitukseen sisältyvät piikkijalat. Piikkijalan päällä kaiutin seisoo tukevasti myös mikäli alustana olisi kokolattiamatto. Asenna piikkijalat näin:

1. Käännä kaiutin ylösalaisin.
2. Kierrä mutteri jokaiseen piikkiin, niin pitkälle että se saavuttaa kierteistämättömän alueen.
3. Ruuvaa piikkijalka jokaiseen kaiuttimen pohjan neljään reikään.
4. Säädä piikkijalat siten, että ne ovat samalla korkeudella. Lukitse ne paikoilleen mutterilla estääksesi piikkijalkojen kiertymisen ja mahdollisen heilumisen kierteeseen.

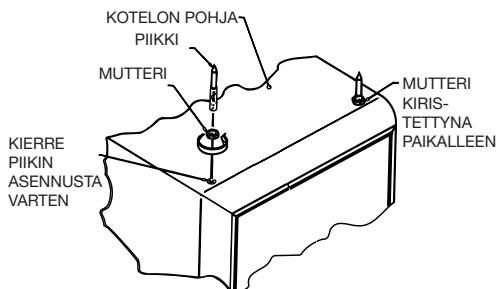

LIITÄNNÄT

Katkaise virta kaikista laitteiston osista ennen kytkentöjen suorittamista.

Kytkeäksesi kaiuttimen laitteistosi vahvistimeen tai viritinvahvistimeen käytä kaksi-johtimista eristettyä kaapelia. Infinity jälleenmyyjäsi osaa auttaa sopivan kaapelin valinnassa. Suosittelemme mahdollisimman korkealaatuisen kaiutinkaapelin käyttöä. Mikäli kaapelisi ovat pidemmät kuin 10 metriä, käytä suuremman poikkipinta-alan (yli 1.5 mm²) omaavaa kaapelia. Laitteistosi eri osien väliset välikaapelit ovat tärkeä osa laitteistoasi. Jälleenmyyjältäsi on saatavissa erilaisia kaapeleita myös kokeiltaviksi.

Kytke kummankin kaiuttimen punainen liitin ko. kaiutinta vastaavan kanavan punaiseen (+) kaiutinliittimeen vahvistimessasi ja kytke kummankin kaiuttimen musta liitin samalla tavoin vahvistimesi vastaaviin mustiin liittimiin. Tällä tavoin kytketyt kaiuttimet ovat vaiheessa keskenään. Kaiuttimien kytkeminen siten, että ne ovat keskenään eri vaiheessa, ei vaurioita niitä, mutta huonontaa voimakkaasti matalien äänien toistoa ja pilaa stereokuvan. Useimmissa kaksijohtimisissa kaapeleissa on joko värikoodi tai kohouma, joiden avulla voi helposti saada selville kumpi kaiuttimen liitin on kytketty kumpaan liittimeen vahvistimessa. Mikäli haluat kytkeä vahvistimeesi enemmän kuin yhden kaiutinparin, varmistu ensin ottamalla yhteyttä joko myyjään tai maahantuojaan, että vahvistimesi kykenee turvallisesti selviytymään ko. kuormasta.

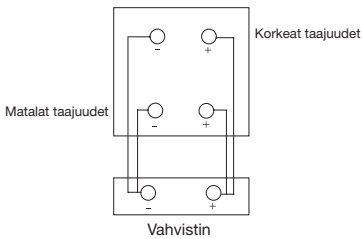

KAKSOISJOHDOTUS

Kaikki Alpha-sarjan kaiuttimet voidaan kaksoisjohtottaa, poikkeuksina Alpha 10 ja Alpha Center. Muista poistaa kaiutinliittimiä yhdistävät metallikiskot ennen kaksoisjohtotuksen kytkemistä. Kaksoisjohtottaminen parantaa kaiuttimesi erottelukykystä ja dynamiikkaa. Voit myös käyttää kaksoisvahvistusta (oma vahvistin sekä korkeille että matalille äänille) parhaiden tulosten saavuttamiseksi.

VAARATILANNE: PIENITEHOINEN VAHVISTIN

Yleisesti ottaen kaiutin sietää huomattavissa määrin tehoa, kunhan se ei ole säröytynyttä. Voit turvallisesti käyttää vahvistinta, jonka nimellinen lähtöteho on suurempi kuin mitä kaiuttimillesi suositellaan, kunhan et yliohtaa vahvistintasi. Kun vahvistin yliohtautuu, se "leikkaa" signaalia tuottaen säröä, joka ilmenee huomattavan suurena tehona korkeilla taajuuksilla. Koska kyseessä on korkeataajuinen signaali, jakosuodin ohjaa sen

diskanttielementtiin, jonka kestävyys kaiutinjärjestelmän pienimpänä elementtinä vaarantuu näin hyvin helposti. Mitä pienempi on vahvistimesi, sitä suurempi on vaara että yliohtaat vahvistintasi ja siten kaiutinelementtien vaurioitumisen todennäköisyys on suurempi. Äänensävyyn säätimillä tapahtuva korostaminen voi edelleen pahentaa tilannetta. Käytä vahvistinta tai viritinvahvistinta, joka kykenee aikaansaamaan yhdessä kaiuttimesi kanssa kohtuullisen suuren äänenpaineen ja samaan aikaan kuulostamaan puhtaalta ja säröttömältä.

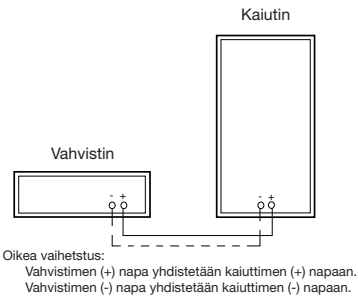

ALPHA KESKIKAIUTIN

Infinity ALPHA sarjassa on erityisesti kotiteatterijärjestelmiä varten suunniteitu keskikanavan toistoon tarkoitettu kaiutin. ALPHA Center on magneettisesti suojattu, jotta se voitaisiin sijoittaa turvallisesti television välittömään läheisyyteen ilman häiriövaikutuksia. Sijoita ALPHA Center siten, että se on välittömästi television päällä tai alla ja niin, että ALPHA Centerin etureuna on samassa linjassa television etureunan kanssa ALPHA Center tulee kytkeä napaisuudeltaan oikein, plus napa vahvistimen/viritinvahvistimen plusnapaan ja miinus miinusnapaan aivan kuten oikea ja vasen etukautinkin ovat kytketty.

KAIUTTIMITASI HUOLEHTIMINEN

Infinity – kaiuttimesi kotelot on pinnoitettu hyvälaatuisella puuvuilulla, joka tarvitsee hyvin vähän huolenpitoa. Pyyhi pölyt kostealla rievulla, voit halutessasi käyttää huonekalujen puhdistusainetta. Etuverkot voi puhdistaa varovasti pölynimurilla käyttäen pientä tehoa.

JOS LAITTEISTOSSASI ON VIKAA

Ennenkuin otat yhteyttä jälleenmyyjääsi tai harman Consumer Finland:iin, voit suorittaa vianpaikannuksen mahdollisten ongelmien paikantamiseksi ja ratkaisemiseksi. On mahdollista käyttää stereojärjestelmän kahta kanavaa yksinkertaiseen vianpaikannukseen. Mikäli toisto on säröytynyttä, kuuntele kumpaakin kaiutinta erikseen tarkistaaksesi esiintyykö vika molemmissa kanavissa. Mikäli vika on molemmissa kanavissa, silloin on todennäköistä että vika on muualla kuin kaiuttimissa. Jos toisto on säröytynyttä vain toisessa kanavassa, vaihda vahvistimesi vasemman ja oikean kanavan kaiutinkaapelit keskenään. Jos särö nyt siirtyi toiseen kaiuttimeen, vika ei ole kaiuttimessa.

KAIUTTIMEN VIANPAIKANNUS

Jos kaiutinelementti (diskantti-, keskiääni- tai bassoelementti) ei toimi, irroita ko. elementti kotelosta ja tarkista ovatko liitosjohdot luotettavasti kiinni vastaavissa liittimissä kaiutinelementissä. Mikäli liitin on löysä, irroita se vastakappaleestaan ja purista sitä hieman pihdeillä ja asenna takaisin. Mikäli liitokset ovat kunnossa eikä kaiutinelementti toimi siitä huolimatta asianmukaisesti, irroita ko. kaiutinelementti ja asenna se tilapäisesti toisen, ehjän kaiuttimen vastaavan kaiutinelementin tilalle. Jos edelleenkin ko. kaiutinelementti ei toimi on vika itse elementissä ja se pitää vaihtaa. Mutta mikäli ko. siirretty kaiutinelementti nyt toimii, on vika mahdollisesti jakosuotimessa.

HUOLTO

Mikäli kaiuttimesi tarvitsevat huoltoa, käänny jälleenmyyjäsi puoleen, tai, ota yhteyttä maahantuojaan:

Harman Consumer Finland
Köysikuja 1
01640 VANTAA
puh. 09 - 8553 400
fax. 09 - 8553 4040

Manual de Instruções

Felicitações pela escolha das suas colunas Série ALPHA da Infinity. Este manual de instruções vai ajudá-lo a tirar o melhor das suas colunas.

DESEMBALAGEM

A embalagem das colunas ALPHA da Infinity, foi desenhada de modo a protegê-las de qualquer possível dano durante o carregamento. Sugerimos que guarde a embalagem para uso futuro, em caso de mudança ou se as suas colunas necessitarem de assistência.

POSICIONAMENTO

O posicionamento correcto das colunas na sala é fundamental para que consiga o melhor som possível. Reflexos da sala, posicionamento da mobília, tapeçarias pesadas, reflexos das janelas, podem influenciar a qualidade e o equilíbrio do som estéreo. É essencial experimentar locais diferentes a fim de determinar qual o local que oferece o melhor equilíbrio global e imagem. Para um melhor efeito som stéreo, as colunas devem estar colocadas pelo menos a 2 ou 3 metros uma da outra. Por vezes, posicionando as colunas ligeiramente para dentro, em direcção ao local da audição, acrescenta uma sensação de espaço, dando um som de palco mais real. Tente evitar colocá-las directamente contra a parede ou em cantos da sala, porque poderá comprometer a profundidade e imagem, criando uma ressonância excessiva. Se tiver que colocar as suas colunas mais altas do que o nível de audição incline-as para baixo a fim de colocar os Tweeters em direcção aos seus ouvidos.

INSTALAÇÃO DOS ESPIGÕES NA BASE

Todos os modelos de chão, trazem quatro pés em espigão para isolar a coluna das vibrações do chão, e vice versa. Para instalá-los, siga as seguintes instruções:

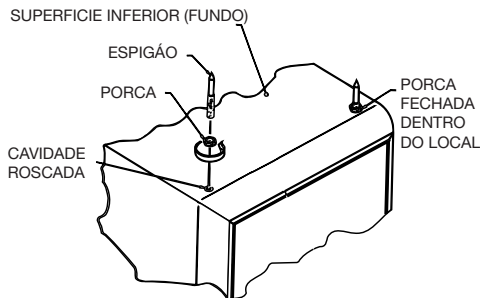

1. Vire a coluna de cabeça para baixo.
2. Enrosque uma porca em cada pé até atingir a secção lisa.
3. Aparafuse os pés ás roscas do suporte de montagem.
4. Ajuste os pés de maneira a que fiquem todos á mesma altura e aperte as porcas a fim de impedir que mudem de altura.

LIGAÇÕES

Verifique que está tudo desligado antes de fazer as ligações.

Para ligar as suas colunas ao receptor ou amplificador, use dois cabos condutores isolados. O seu agente Infinity pode recomendar o cabo a usar. Recomendamos que tenha um mínimo de 1,3 mm de diâmetro. Se as colunas estão a mais de 10 metros do receptor ou amplificador, utilize um cabo com maior diâmetro. As interligações são um aspecto importante no seu sistema Audio. Pode fazer uma audição a fim de comparar a performance dos vários cabos Audio e cabos de colunas, disponíveis no seu agente.

Para cada canal, o terminal vermelho da coluna, deve ser ligado à saída vermelha ou (+) do Amplificador (receptor), e o terminal preto da coluna na saída preta ou (-) do Amplificador. Ligando as colunas deste modo tem a certeza de que trabalharão em Fase e não em oposição. Ligando as colunas da forma errada (fora da fase) não as estragará, mas terá um som menos grave e uma menor imagem. A maioria dos cabos condutores têm códigos de cores ou têm uma risca na capa isoladora, de um deles para que possa facilmente identificar que cabo é ligado a que terminal. Se ligar mais que um par de colunas ao amplificador ou receptor, consulte o seu agente ou representante a fim de se certificar se pode fazer com segurança.

BI-CABLAGEM

Todos os modelos da série Alpha, excepto a Alpha 10 e Alpha Center podem ser bicablados. Se quiser utilizar esta possibilidade deve retirar as barras de ligação, em metal, entre a entrada de alta frequência e de baixa frequência.

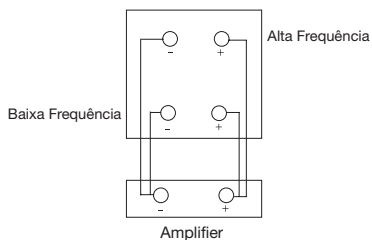

Bi-cablar as suas colunas ALPHA proporcionar-lhe-á uma sonoridade mais detalhada ou dinâmica consoante use um ou dois amplificadores (Bi-amplificação).

ESCLARECIMENTO

Generalmente as colunas conseguem aguentar muita potência desde que o sinal não seja distorcido. Pode usar com segurança um amplificador com uma potência recomendado pelo sistema de altifalantes, desde que não sobrecarregue o Amplificador. Quando os amplificadores estão sobrecarregados entram em “clipping” criando uma distorção que se torna audível no sinal (Alta Frequência). Estas distorções são dirigidas ao transdutor de alta frequência (Tweeter), criando assim uma situação perigosa para o mais pequeno altifalante do sistema. Quanto menos potente for o amplificador utilizado maior é o perigo de o sobrecarregar, e consequentemente maior o

Perigo: Baixa Potência:

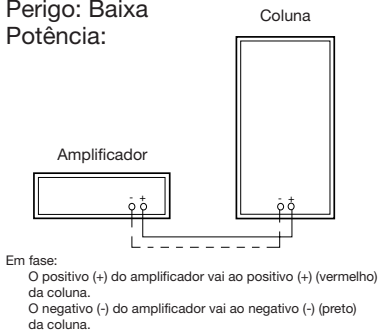

perigo potencial para o Tweeter. O recurso em excesso aos controlos de graves e agudos quer do receptor quer do amplificador, podem agravar a situação. O conselho é usar sempre um amplificador ou receptor que faça as suas colunas ALPHA tocar razoavelmente alto e ao mesmo tempo que as faça soar/ouvir limpas e sem distorção.

COLUNA CENTRAL ALPHA

Para os sistemas de som surround, a série ALPHA da Infinity propõe uma coluna central dedicada. A ALPHA Center tem uma protecção magnética de forma a permitir a sua utilização junto de tubos de projecção e deve ser colocada directamente por baixo ou por cima de aparelhos de televisão. O objectivo da ALPHA Center é estar ao mesmo nível do ecrã. A sua ligação deve ser em fase com o respectivo sistema de amplificação/recepção, por exemplo, o positivo ao positivo e o negativo ao negativo, exactamente como o canal esquerdo e direito das colunas frontais.

CUIDADOS COM O SISTEMA DE COLUNAS

As suas colunas Infinity estão protegidas com um vinil de qualidade que requer pouca manutenção. Limpe-as com um pano húmido, ou um produto de limpeza de mobílias. As grelhas podem ser limpas usando um aspirador na sua potência mais baixa.

EM CASO DE PROBLEMAS

Antes de consultar o agente, o representante ou a assistência Infinity, existem testes que poderá efectuar a fim de localizar e resolver os possíveis problemas nas suas colunas. Pode usar os dois canais (stereo) para identificar o problema. Se a qualidade do som for distorcida, ouça as duas colunas separadamente para verificar se a falha está presente nas duas. Se fôr o caso, então é provável que o problema esteja noutra sítio do seu sistema. Se a falha se verificar num só canal troque as saídas do seu amplificador para as colunas, se a distorção passar para o outro canal, a falha não é da coluna.

PROBLEMAS COM OS ALTIFALANTES

Se um altifalante (Tweeter, médio ou Woofer) no seu sistema não funcionar, retire-o da caixa e verifique se os fios estão bem ligados nos terminais. Se o fio se soltou, ligue-o e solde/crave para que não torne a soltar-se. Se as ligações estiverem em condições mas o altifalante não funcionar convenientemente, desligue-o completamente e troque-o pelo mesmo altifalante da outra coluna. Se isto resolver o problema, instale o altifalante supostamente defeituoso na coluna de onde retirou o que funciona bem. Se o sistema não tocar, saberá de certeza que o altifalante está com defeito e terá que ser substituído.

ASSISTENCIA

Se o seu sistema de colunas precisar de assistência, devolva-o ao agente Infinity onde o adquiriu. Se por alguma razão fôr impossível, contacte o representante local da marca.



H A HARMAN INTERNATIONAL COMPANY

© 1998, Infinity Systems, Inc. • 250 Crossways Park Drive • Woodbury, NY 11797 U.S.A. • www.infinitysystems.com
Europe: Harman Consumer International, 2 route de Tours, 72500 Château-du-Loir, France

Infinity constantly strives to update and improve existing products, as well as create new ones.
Therefore, the specifications and construction details in this and related publications are subject to change without notice.
Patents issued and pending in the U.S.A. and other countries.